

## Инструкция по эксплуатации. Краскопульт LPH-400-144 LV

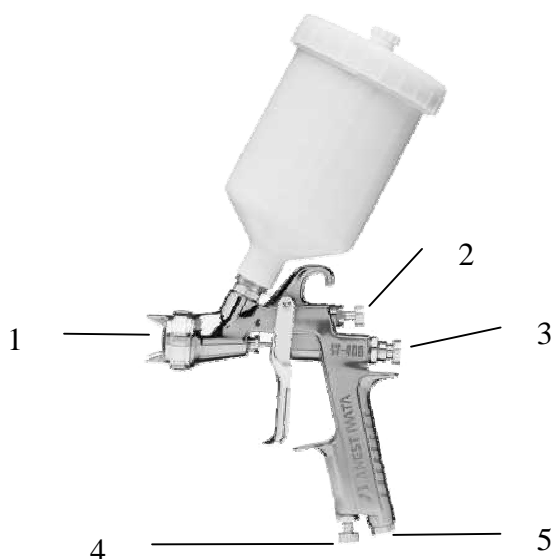

1. Сопло
2. Винт регулировки факела
3. Винт регулировки подачи жидкости
4. Винт регулировки подачи воздуха
5. Воздушный ниппель

### Технические характеристики:

Максимальное рабочее давление:	6.8 бар
Уровень шума:	69.4 дБ
Температура наносимого материала:	5-40 °С
Тип подачи :	самотекотом
Размеры сопла:	1,4 мм
Воздушная головка:	LV4
Давление воздуха при атомизации:	1.1 бар
Давление воздуха внутри воздушной головки :	0.7 бар
Подача краски:	130 мл/мин.
Расход воздуха:	270 л/мин.
Ширина факела:	290 мм
Вес:	380 грамм
Вес с бачком:	440 грамм

### Меры предосторожности

1. Работы проводите в хорошо проветриваемых помещениях вдали от источников возгорания (открытого огня, зажженных сигарет, электрического оборудования).
2. При использовании растворителей и моющих средств необходимо обращать особое внимание на их химическую совместимость с алюминием и цинком. Нельзя использовать растворители и моющие средства на основе галогензамещенных углеводородов (например, этил хлорид, 1.1.1-трихлор), так как при контакте этих веществ с алюминием и цинком могут протекать химические реакции взрывного характера.
3. Для избежания проявления статического электричества в виде искр используйте заземление.
4. Никогда не направляйте краскопульт на себя. Не превышайте указанного рабочего давления. Перед проведением любых работ краскопульт необходимо отключить от подачи сжатого воздуха и жидкости. При необходимости немедленного прекращения подачи воздуха возле краскопульты следует установить шаровой клапан.
5. Некоторые материалы могут вызвать интоксикацию организма, поэтому при работе с ними необходимо иметь специальную защиту: перчатки, респиратор, очки и т.д. Также следует использовать устройство для защиты ушей, так как работы проводятся при высоком давлении.

### Начало работы:

#### Воздух, используемый для работы краскопульты, должен быть сухим и чистым.

1. Соединить бачок с краскопультом.
  2. Прочно соединить воздушный шланг с воздушным ниппелем краскопульты.
  3. Очистить соответствующим растворителем те части краскопульты, через которые идет подача краски.
  4. Налейте в бачок краску и отрегулируйте ширину факела и расход жидкости.
  5. При выполнении работ краскопульт необходимо держать перпендикулярно поверхности нанесения на расстоянии 100-200 мм, движения происходят в строго горизонтальном направлении. При этом подача краски должна быть как можно меньшей. Вязкость краски зависит от свойств краски и условий нанесения. Рекомендуем: 12-23 сек. по вискозиметру № 4
- Отрегулируйте давление воздуха на входе краскопульты (1.0-1.1 бар), при этом давление внутри воздушной головки будет в пределах 0.7 бар.

**Внимание!** При использовании воздушного шланга длиной 12 м. внутренний диаметр должен быть 8 мм - для поддержания необходимого объема воздуха и давления внутри воздушной головки.

### Мероприятия после использования:

1. Отключить подачу сжатого воздуха, сбросить давление воздуха на краскопульте.
2. Вылить оставшуюся краску в другую емкость, а затем тщательно промыть растворителем воздушную головку и те части краскопульты, через которые идет подача краски. **Никогда полностью не погружайте краскопульт в растворитель.**
3. После очистки дюзы, дозирующей иглы и воздушной головки собрать краскопульт, используя гаечный ключ.

**Порядок сборки:**





- Ввернуть дюзу
- Вставить иглу
- Закрепить ее регулирующим винтом

**Внимание.** Нарушение порядка сборки/разборки может привести к механическим повреждениям. Не прилагать чрезмерных усилий при сборке/разборке. Не использовать для очистки абразивные материалы. Отдельные части пистолета изготовлены из мягкого металла. Во избежание повреждения резьбы во время сборки правильно позиционируйте винт в резьбе.

**Неисправности:**

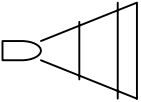
Проблема	Действие	Причины	Решение
Утечка воздуха через воздушный клапан	Необходимо проверить воздушный корректор.	Седло грязное или повреждено.	Прочистить или заменить.
Утечка краски через сопло	Необходимо проверить соединение воздушной головки, дюзы и дозирующей иглы; соединение дюзы и главной части краскопульты.	Детали грязные, повреждены или изношены; ослаблена дозирующая игла; соединение дюзы с главной частью ослаблено.	Прочистить или заменить детали, отрегулировать позицию дозирующей иглы; затянуть соединение дюзы с главной частью.
3. Утечка краски через дозирующую иглу.	Необходимо проверить соединение воздушной головки, дюзы и дозирующей иглы.	Детали грязные, повреждены или изношены; ослаблена дозирующая игла; сильно тугая или слабая прокладка дозирующей иглы.	Прочистить или заменить детали, отрегулировать позицию дозирующей иглы; отрегулировать или заменить прокладку.
4. Краска не течет	Необходимо проверить регулятор подачи краски, отверстие сопла, фильтр для краски.	Недостаточно открыт регулятор подачи краски, отверстие сопла и фильтр для краски засорены.	Отрегулировать регулятор подачи краски, прочистить отверстие сопла и фильтр для краски; заменить фильтр для краски.

**Настройка факела**

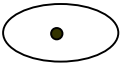
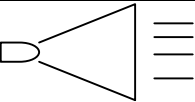
Проблема	Схема	Причины	Решение
Колебание струи краски.		Поступление воздуха через прокладку дозирующей иглы, седло грязное или повреждено, дюза не закреплена как следует.	Затянуть соединения, промыть или заменить детали.
Серпообразная форма факела.		Деформированы воздушные отверстия или забиты воздушные каналы.	Промыть растворителем, прочистить с помощью специальных не металлических предметов.
Каплеобразная форма факела.		Забиты или повреждены воздушные каналы, ослаблено соединение бачка с краскопультом.	Прочистите воздушные каналы и дюзу, затянуть соединение.
Краска растекается по краям.		Слишком маленькая вязкость краски; быстрая подача краски.	Добавьте краску для повышения вязкости, отрегулируйте подачу краски или форму факела.
Краска собирается в центре.		Слишком большая вязкость краски; медленная подача краски.	Отрегулируйте вязкость и подачу краски.
Краска брызгается.		Дюза и дозирующая игла недостаточно затянуты, забиты воздушные каналы.	Затяните детали как следует, прочистите или замените их.